



Dit document zet eenvoudig uiteen hoe met een hefplateau voor personenvervoer moet worden omgegaan. Is in geen geval een vervanging voor het instructieblad vereist door de richtlijn 98/37/EG bijlage 1 § 1.7.4, die van te voren door de bediener moet zijn gelezen en begrepen, en beschikbaar in de bak van het hefplateau. Alle instructies en veiligheidsvoorschriften beschreven in de handleiding die niet overgenomen zijn in dit document moeten worden toegepast en nageleefd. De bediener moet een adequate opleiding gevolgd hebben, en zich houden aan de van kracht zijnde regels betreffende verplaatsing op de grond.



BASIS INSTRUCTIEBLAD

160 ATJ +

TECHNISCHE KENMERKEN

MASSA VAN DE HOOGWERKBAK	
Leeg	8100 kg
Nominale last	8500 kg
CAPACITEIT BAK	
3 personen uit	400 kg
MASSA VAN DE VERVOERDE UITRUSTING IN DE BAK	
1 persoon in de bak	320 kg
2 personen in de bak	240 kg
3 personen in de bak	160 kg
TRANSPORTSNELHEID	
Werknelheid	0.8 km/u
Snel transportsnelheid	6 km/u

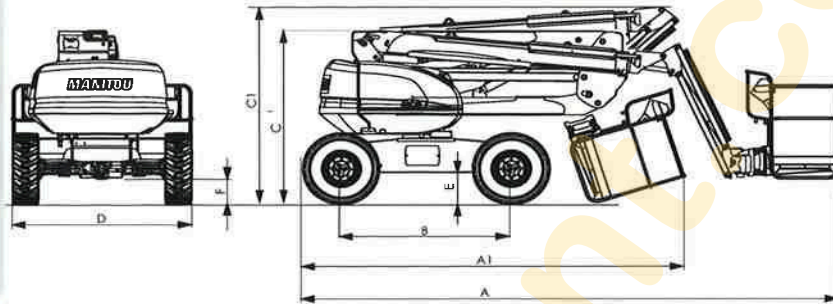

AFMETINGEN

A	= 6929 mm
A1	= 4938 mm
B	= 2200 mm
C	= 2370 mm
C1	= 2705 mm
D	= 2300 mm
E	= 425 mm
F	= 325 mm

ALARM- EN BEDIENINGSCENTRALE OP DE GROND

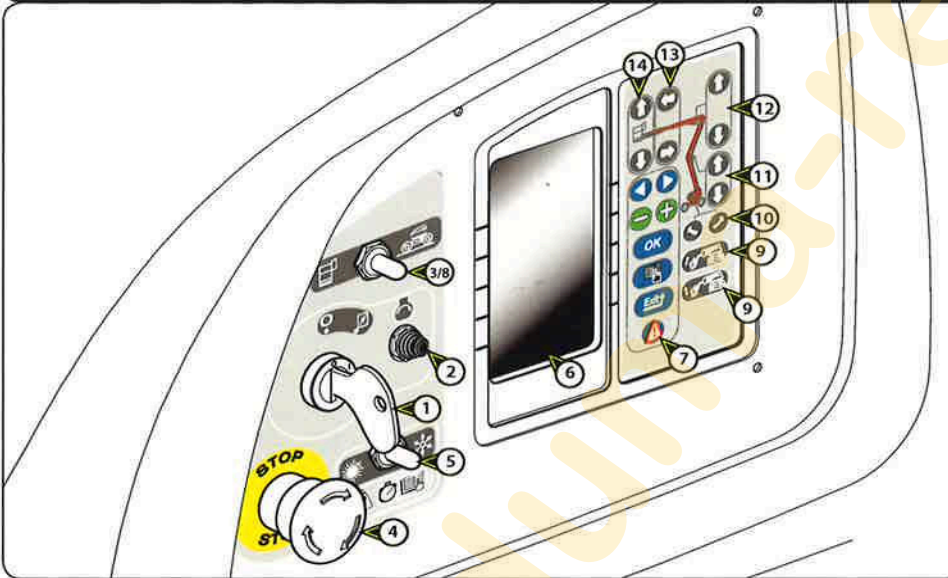

- 1 - START SLEUTELSCHAKELAAR
- 2 - STARTKNOP
- 3 - CONTACTSLUITER OM DE BEDIENINGSORGANEN TE SELECTEREN OP DE GROND OF IN DE HOOGWERKER
- 4 - NOODSTOP
- 5 - KEUZESCHAKELAAR HULP BIJ HET STARTEN MOTOR
- 6 - INTERFACE SCHERM
- 7 - TOETSEN VALIDEREN INFORMATIE SCHERM
- 8 - FUNCTIE "DODE MAN"
- 9 - TOETS SCHUINZETTEN MAND NAAR BENEDEN EN NAAR BOVEN TOE
- 10 - TOETSEN DRAAIING TOREN
- 11 - TOETSEN OMHOOG ZETTEN EN LATEN ZAKKEN VAN DE ONDERSTE ARMEN
- 12 - TOETSEN OMHOOG ZETTEN EN LATEN ZAKKEN VAN DE BOVENSTE ARM
- 13 - TOETSEN UITSCHUIVEN EN INTREKKEN TELESKOOP
- 14 - TOETSEN OMHOOG ZETTEN EN LATEN ZAKKEN SLINGERARM

BEDIENINGS- EN CONTROLEPOST MAND

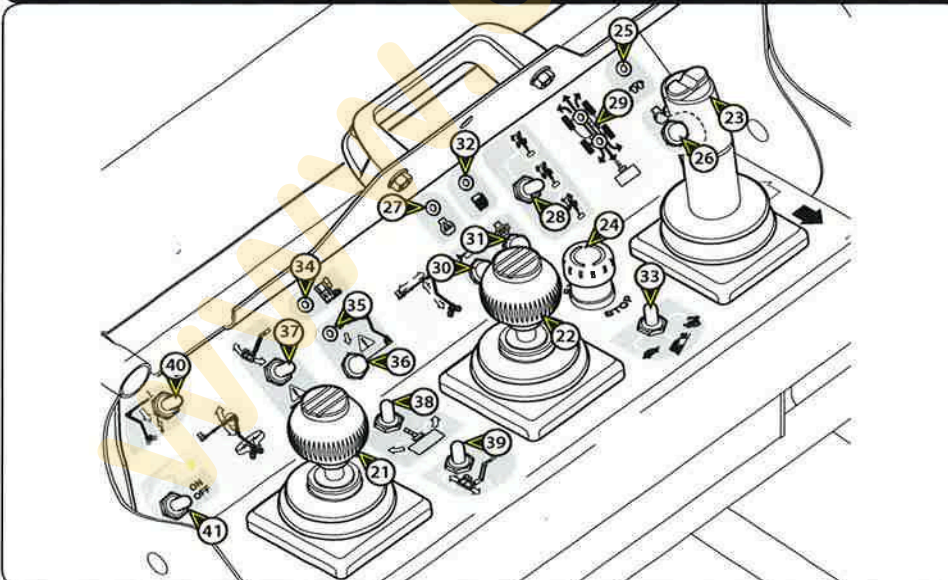

- 20 - SCHERMKAST BEDIENINGSTAFEL
- 21 - BEDIENINGSHENDEL OMHOOG EN OMLAAG GAAN BOVENSTE ARM EN DRAAIING TOREN
- 22 - BEDIENINGSHENDEL OMHOOG EN OMLAAG GAAN ONDERSTE ARMEN, UITSCHUIVEN EN INTREKKEN TELESKOOP
- 23 - BEDIENINGSCONTROLLER VERPLAATSING VOORUIT / ACHTERUIT EN RECHTS / LINKS VAN DE GONDEL
- 24 - NOODSTOP
- 25 - CONTROLELAMPJE "VOORVERWARMING"
- 26 - BEDIENINGSKNOP OPSTARTEN
- 27 - CONTROLELAMPJE "FOUT MOTOR"
- 28 - KEUZESCHAKELAAR RICHTING MODUS
- 29 - LEDS IN LIJN ZETTEN VAN DE BRUGGEN
- 30 - BEDIENINGSKNOP CLAXON
- 31 - BEDIENINGSKNOP BLOKKERING DIFFERENTIAAL
- 32 - VERKLIKKER BRANDSTOF PEIL LAAG
- 33 - CONTACTSLUITER VOOR HET SELECTEREN VAN DE OVERBRENGINGSSNELHEID
- 34 - CONTROLELAMPJE "OVERBELASTING"
- 35 - CONTROLELAMPJE "VERSCHUIVING"
- 36 - KNOP "GEBRUIK MET VERSCHUIVING"
- 37 - CONTACTEUR INCLINAISON PANIER
- 38 - CONTACTSLUITER DRAAIING MAND
- 39 - CONTACTSLUITER SLINGERARM VAN DE MAND
- 40 - KNOP "NOODPOMP"
- 41 - OPTIE ALGEMENE SCHAKELAAR



Wij willen de bedieners wijzen op de risico's van het gebruik van hefplateaus, waaronder:
 - Risico op controleverlies.
 - Risico op verlies van zijdelingse stabiliteit van het hefplateau.
 - Het dragen van een veiligheids-helm en tuig zijn VERPLICHT bij gebruik van de hoogwerkbak.



HET GEBRUIK VAN HET PLATEAU



- Voor gebruik van het plateau moet de grondkwaliteit en het steunoppervlak gecontroleerd worden.
- Het hefplateau niet gebruiken wanneer windsnelheid hoger is dan 45km/u.
- Niet vergeten de werkzone van de hoogwerkbak af te baken.

DRAAIKOEPELBLOKKAGE

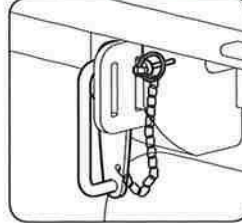

Deze pen moet gebruikt worden wanneer de hoogwerkbak vervoerd wordt per vrachtwagen of een ander vervoersmiddel (trein...), om de draaikoepel te blokkeren.

⚠️ Vergeet niet de draaikoepeblokkage weer te verwijderen bij het gebruik van de hoogwerkbak.

ELECTRISCH RISICO

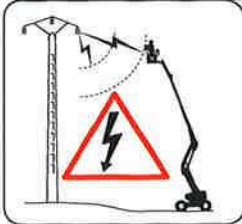

⚠️ Zich niet verplaatsen, of gaan werken in de buurt van elektrische bronnen

HELLING ET OVERBELASTING

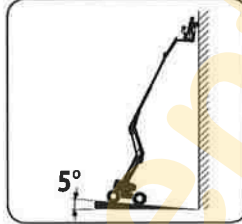

Maximale toegestane helling of afdaling: 5°

Wanneer de maximale toegestane helling bereikt is, zal er een trilalarm met tussenpauze te horen zijn.

Overbelasting:
Bij overbelasting van de bak, zal er een trilalarm continu te horen zijn.

URGENTIEPROCEDURE

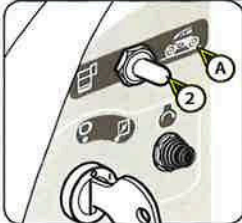

Mocht de gebruiker zich niet goed voelen en niet meer kunnen bedienen, kan de persoon op de grond de bediening van de hoogwerkbak overnemen, door de volgende instructies te volgen:

- De schakelaar 2 op stand A zetten. De ontgrendeling maakt bewegen niet mogelijk (dodemanscontact).
- De bak met het basisbedieningspaneel naar beneden halen

⚠️ Pas op voor bouwwerken of voorwerpen die zich onder de bak kunnen bevinden.

NOODPOMP

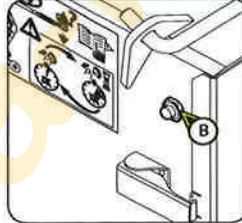

Deze knop (B) maakt het mogelijk de bak te ontgrendelen om hem weer terug op de grond te krijgen na een storing.

⚠️ Alleen te gebruiken bij een storing van de thermische motor, of het elektrische systeem.

RICHTINGKEUZE

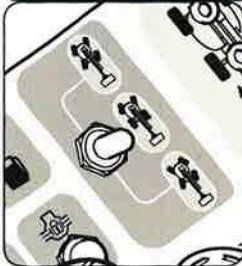

NOOIT RIJDEND VAN RICHTING VERANDEREN.

- Gestuurde voor- en achterwielen in dezelfde richting (zijdelingse verplaatsing).
- Gestuurde voorwielen (wegverkeer).
- Gestuurde voor- en achterwielen in tegengestelde richting (korte stuurhoek).

DAGELIJKS ONDERHOUD

HET NIVEAU VAN DE THERMISCHE MOTOROLIE CONTROLEREN

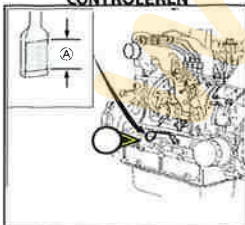

HET NIVEAU VAN DE KOELVLOEISTOF CONTROLEREN

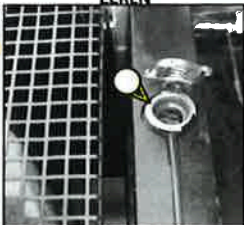

HET BRANDSTOFNIVEAU CONTROLEREN

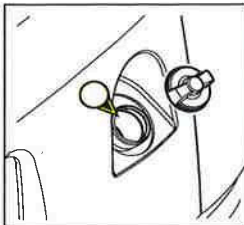

REMMEN



HET NIVEAU VAN DE HYDRAULISCHE OLIE CONTROLEREN

